

Entlüftungs- und Entleerungsvorrichtungen für Heizkörper

Serie 505 - 5054 - 5055 - 5080 - 560



01056/09 D

Ersetzt: 01056/00 D



Funktion

In dieser technischen Unterlage werden die folgende Produkte beschrieben:

- Automatische und manuelle Schnellentlüfter
- Entleerungsstopfen mit Schlauchanschluss für Heizkörper.

Die Schnellentlüfter für Heizkörper dienen zum manuellen oder automatischen Ablassen der sich beim Füllen der Anlage und während des normalen Betriebes in den Heizkörpern angesammelten Luft.

Mit dem Entleerungsstopfen kann das im Heizkörper befindliche Wasser durch das in dem Stopfen eingesetzte Ablassstück mit Schlauchanschluss problemlos abgelassen werden.

Produktübersicht

Serie 505	manueller Schnellentlüfter für Heizkörper	Abmessungen 1/8", 1/4", 3/8" AG
Serie 5054	manueller Schnellentlüfter für Heizkörper mit ausrichtbarem Auslass	Abmessungen 1/8", 1/4", 3/8", 1/2" AG
Serie 5055	manueller Schnellentlüfter für Heizkörper mit Weichdichtung	Abmessungen 1/8", 1/4", 3/8", 1/2" AG
Serie 5080	automatischer, hygroskopischer Schnellentlüfter für Heizkörper	Abmessungen 1/8", 1/4", 3/8", 1/2" AG
Art.Nr. 560421	Entleerungsstopfen für Heizkörper	Abmessung 1/2" AG
Art.Nr. 560000	Ablassstück mit Schlauchanschluss	

Technische/bauliche Eigenschaften

Serie	505/5054	5055	5080	560421
Materialien				
Gehäuse:	Messing EN 12164 CW614N; vernickelt	Messing EN 12164 CW614N; vernickelt	Messing EN 12164 CW614N; vernickelt	Messing EN 12164 CW614N; vernickelt
Handgriff:	POM Weiß RAL 9010	POM Weiß RAL 9010	POM Weiß RAL 9010	
Äußere Dichtung:	PTFE	PTFE	PTFE	EPDM
Innere Dichtung:	POM/EPDM	EPDM	EPDM	NBR
Leistungen				
Max. Betriebsdruck:	10 bar	10 bar	10 bar	10 bar
Max. Betriebstemperatur:	90°C	90°C	100°C	100°C

Abmessungen

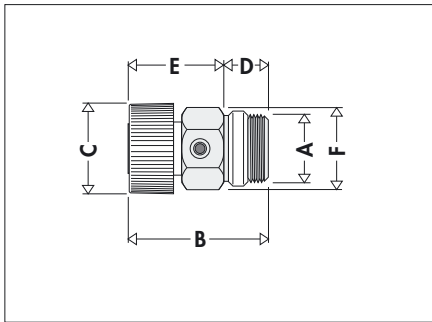

Art.Nr.	A	B	C	D	E	F
505111	1/8"	29	18	7	22	A.13
505121	1/4"	29	18	7	22	A.13
505131	3/8"	32	18	7	25	A.17

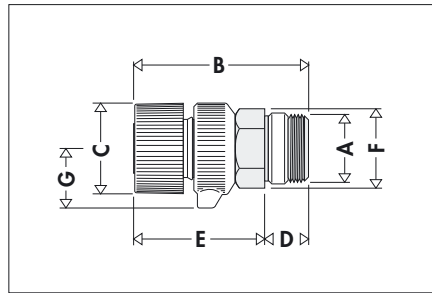

Art.Nr.	A	B	C	D	E	F	G
505411	1/8"	36,5	18	7	29,5	A.13	12
505421	1/4"	36,5	18	7	29,5	A.13	12
505431	3/8"	37	18	7	30	A.17	12
505441	1/2"	42	18	10	32	A.18	12

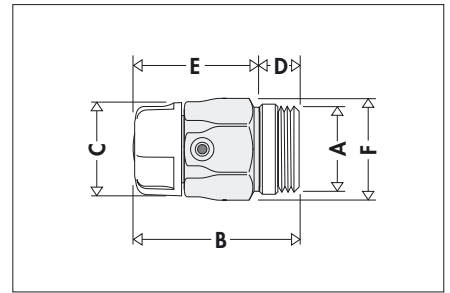

Art.Nr.	A	B	C	D	E	F
505511	1/8"	30	18	7	23	A.14
505521	1/4"	30	18	7	23	A.14
505531	3/8"	33	18	7	26	A.17
505541	1/2"	35	18	10	25	A.17

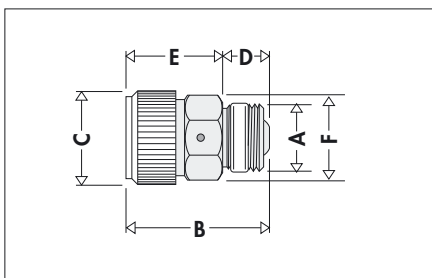

Art.Nr.	A	B	C	D	E	F
508011	1/8"	30	18	10	20	A.15
508021	1/4"	30	18	10	20	A.15
508031	3/8"	30,5	18	10,5	20	A.17
508041	1/2"	33	18	10	23	A.17

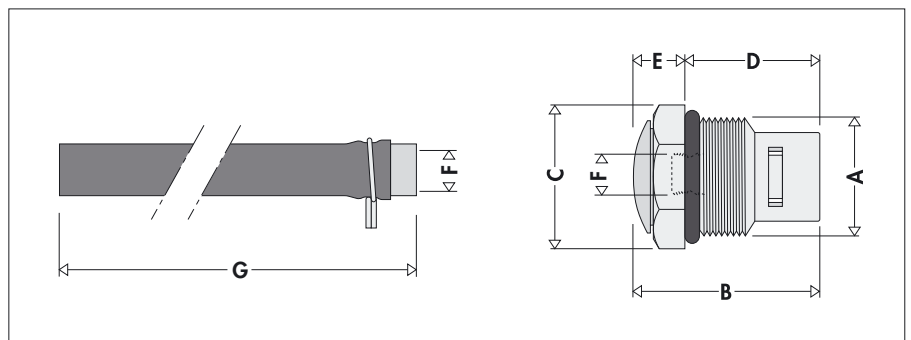

Art.Nr.	A	B	C	D	E	F	G
560421	1/2"	32,5	A.22	22,5	10	8 p.1	-
560000	-	-	-	-	-	8 p.1	205

Funktionsweise/bauliche Merkmale

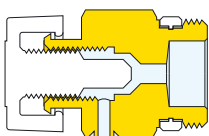

505
Die Ventile Serie 505 funktionieren manuell. Der Handgriff wird aufgedreht, bis die im Heizkörper vorhandene Luft vollständig entwichen ist und Wasser auszutreten beginnt.

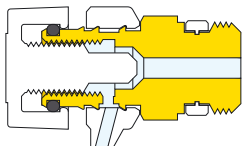

5054
Funktioniert wie die Serie 505, hat jedoch einen über 360° ausrichtbaren Auslass für ein einfacheres Entlüften.

5055 (MOD. PROSP.)

Funktioniert wie die Ventile der zwei anderen Serien.
Die Besonderheit dieses Ventils ist seine Innendichtung aus Spezialgummi, die auch bei schwachem Festziehen des Drehreglers und eventuellen plötzlichen Temperaturschwankungen für absolute Dichtheit sorgt.

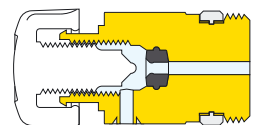

Der Drehregler ähnelt optisch den Caleffi Thermostatköpfen, um innerhalb der Produktlinie der Komponenten für Radiatoren ein einheitliches Design zu erzielen.

5080

Das Ventil Serie 5080 kann sowohl manuell als auch automatisch benutzt werden. Die **manuelle** Funktionsweise ist identisch mit jener der o. a. Ventile, die automatische Funktionsweise basiert auf dem Verhalten der Zellulosefaserscheiben, die den Dichtungseinsatz bilden.

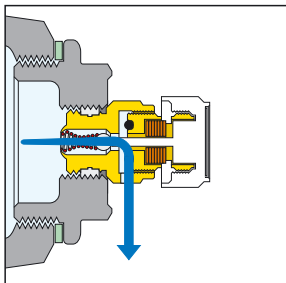
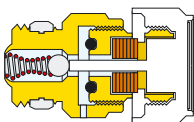

Die **manuelle** Ablasstellung wird durch Lockern des Drehreglers um **ungefähr eine Umdrehung** erzielt. Man benutzt sie in der Regel beim Befüllen der Anlage.

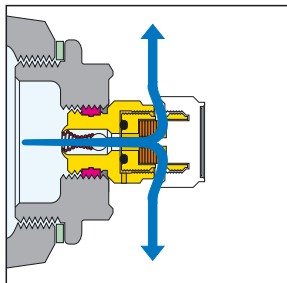

Die **automatische** Ablasstellung erhält man durch komplettes Zudrehen des Drehreglers.

Die das Wasser bindenden Scheiben verdoppeln ihr Volumen, sobald sie nass werden.

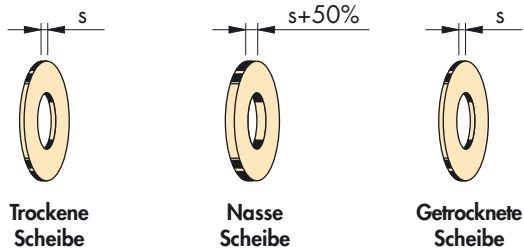

Wenn die Anlage normal funktioniert, sind sie also nass und schließen das Ventil. Wenn anstelle von Wasser Luft im Heizkörper ist, trocknen und schrumpfen sie und die Luft kann durch das offene Ventil entweichen.

Die Schließzeiten der hygroskopischen Scheiben sind sehr kurz und betragen nur einige Sekunden. Die Trocknungszeiten sind so, dass der Luftbildungs- und -beseitigungszyklus keine Betriebsprobleme verursachen kann.

Tabelle der Trocknungszeiten

Wassertemperatur in °C	40	50	60	70	80	90	100
Zeit in Stunden	6	5	2 1/2	1 1/2	1	1/2	1/4

Wechseleinsatz

Das Ventil ist so gebaut, dass der Teil mit den hygroskopischen Scheiben ohne Entleeren des Heizkörpers problemlos ausgetauscht werden kann. Dies ist immer dann erforderlich, wenn die Scheiben durch ungefiltertes oder stark kalkhaltiges Wasser verschmutzt sind.

Der Einsatz mit den Scheiben sollte spätestens alle 36 Monate ausgetauscht werden.

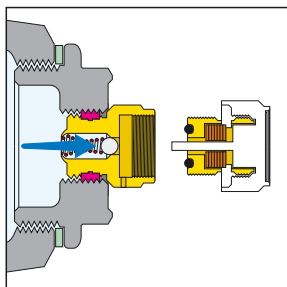

560

Der Entleerungsstoppfen muss am unteren Anschluss des Heizkörpers angebracht werden. Beim Einsetzen des Ablasstückes mit Schlauchanschluss in den Stoppfen muss der als Dichtung fungierende Gleitkolben eingesetzt und herausgezogen werden, damit das Wasser abfließen kann.

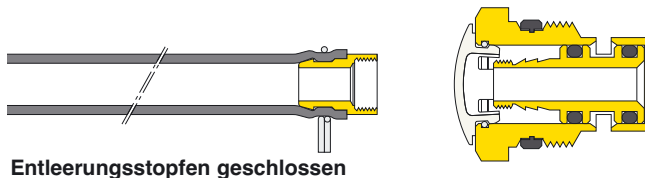

Entleerungsstoppfen geschlossen

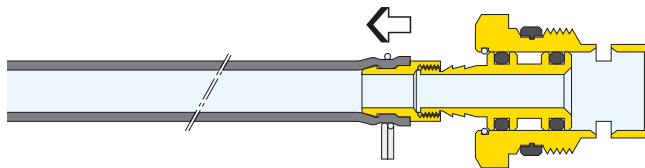

Entleerungsstoppfen offen

Verwendung des Entleerungsstoppfen der Serie 560



1 Die Schutzkappe abnehmen



2 Den zur Ausstattung gehörenden Schlauch anschrauben.



3 Am Schlauch ziehen und das ausfließenden Wasser in einem Behälter sammeln.

TECHNISCHE BESCHREIBUNG

Serie 505

Schnellentlüfter für Heizkörper. PTFE-Dichtungsgewindeanschluss 1/8" AG (1/8" bis 3/8"). Messing-Gehäuse. Vernickelt. Weißer, isolierender Drehregler aus POM. Maximale Betriebstemperatur 90°C. Maximaler Betriebsdruck 10 bar.

Serie 5054

Schnellentlüfter für Heizkörper. PTFE-Dichtungsgewindeanschluss 1/8" AG (1/8" bis 1/2"). Messing-Gehäuse. Vernickelt. Weißer, isolierender Drehregler aus POM. Maximale Betriebstemperatur 90°C. Maximaler Betriebsdruck 10 bar. Ausrichtbarer Auslass.

Serie 5055

Schnellentlüfter mit Softanzug aus EPDM für Heizkörper. PTFE-Dichtungsgewindeanschluss 1/8" AG (1/8" bis 1/2"). Messing-Gehäuse. Vernickelt. Weißer, isolierender Drehregler aus POM. Maximale Betriebstemperatur 90°C. Maximaler Betriebsdruck 10 bar.

Serie 5080

Automatischer, hygroskopischer Schnellentlüfter für Heizkörper. PTFE-Dichtungsgewindeanschluss 1/8" AG (1/8" bis 1/2"). Messing-Gehäuse. Vernickelt. Weißer, isolierender Drehregler aus POM. Maximale Betriebstemperatur 100°C. Maximaler Betriebsdruck 10 bar. Hygroskopischer Wechseleinsatz.

Art.Nr. 560421

Entleerungsstopfen für Heizkörper. EPDM-Dichtungsgewindeanschluss 1/2". Messing-Gehäuse. Vernickelt. Maximale Betriebstemperatur 100°C. Maximaler Betriebsdruck 10 bar. Geeignet für Benutzung mit Ablasstück/Schlauchanschluss.

Art.Nr. 560000

Ablasstück/Schlauchanschluss zum Ausziehen des Gleitkolbens des Entleerungsstopfen für Heizkörper.

Alle Angaben vorbehaltlich der Rechte, ohne Vorankündigung jederzeit Verbesserungen und Änderungen an den beschriebenen Produkten und den dazugehörigen technischen Daten durchzuführen.

